



# Hood Protector

# Installation Instructions Instructions d'installation

# TG/TS 23C15

GMC Sierra 2500/3500 (Diesel) 2015-16  
GMC Sierra 2500/3500 (Gas) 2015-up

## PARTS LIST/ LISTE DES PIÈCES

Hood protector  
*Défecteur de capot*



Adhesive pedestals (6)  
*Piédestaux adhésifs (6)*



Modified adhesive pedestals (3)  
*Pédales adhésives modifiées (3)*

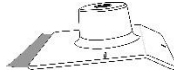

Torx head screws (9)  
*Torx vis à tête (9)*



Nylon shoulder washers (9)  
*Rondelles en nylon (9)*



Metal mounting brackets (2)  
*Supports de montage en métal (2)*



Abrasion pads (2)  
*Coussins d'abrasion (2)*



Bumpons (6)



Surface cleaner (2)  
*Nettoyant de surface (2)*



Re-usable tape strips (1)  
*Réutilisables bandes de ruban (1)*

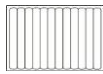

Pedestal locating template (1)  
*Gabarit de positionnement du piédestal (1)*



## TOOLS AND SUPPLIES REQUIRED

T45 Torx bit or 7/32" Allen key  
#2 Phillips head screwdriver  
Measuring tape  
Masking Tape  
Clean cloth or soft paper towel  
Felt pen or grease pencil  
Hair dryer or heat gun

*T45 Bit Torx ou 7/32" clé Allen*  
*Mètre ruban*  
*Crayon à feutre ou crayon à graisse*  
*Tournevis #2 phillips*  
*Ruban adhésif*  
*Chiffon propre ou une serviette en papier*  
*Sèche-cheveux ou pistolet thermique*

## INSTALLATION

Ensure the vehicle is clean and completely dry before installation. This product uses a 3M adhesive that requires installation and curing temperatures of 15° to 43°C (60° to 110°F) for 1 hr to develop maximum adhesion to the hood surface. Failure to install this product at the proper temperature or allow adequate curing time before use is not covered under warranty.



## CARE

Hand clean the protector using a mild soap and water solution or plastic cleaner only. Avoid automatic car-wash equipment where a brush and/or soft cloth may come in contact with the hood protector. Touch-less style automatic car-wash equipment is less likely to harm the hood protector.

## SERVICE

Periodically check to confirm the protector is securely attached to the hood.

## WARNINGS

Do not pull/push on the protector when opening/ closing the hood.

## NOTE

On some vehicles it may be necessary to adjust the hood bumpers and/or latch for proper clearance.

## INSTALLATION

*S'assurer que le véhicule est propre et complètement sec avant l'installation*

*Ce produit utilise un adhésif 3M qui exige l'installation et des températures de durcissement de 15 ° à 43 ° C (60 ° à 110 ° F) pendant 1 heure pour développer une adhérence maximale à la surface du capot. Ne pas installer ce produit à la bonne température ou laisser le temps de séchage adéquat avant utilisation n'est pas couvert par la garantie.*



## SOINS

*Main nettoyer le protecteur en utilisant un savon doux et de l'eau ou un nettoyant plastique seulement. Évitez l'équipement automatique de lavage automobile où une brosse et / ou un chiffon doux entrent en contact avec le protecteur de la hotte. Équipements de lavage automobile automatique Touchez-moins de style est moins susceptible de nuire à la protection de la hotte.*

## SERVICE

*Vérifiez périodiquement pour confirmer le protecteur est solidement fixé à la hotte.*

## MISES EN GARDE

*Ne tirez pas / push sur le protecteur lors de l'ouverture / fermeture du capot.*

## REMARQUE

*Sur certains véhicules, il peut être nécessaire d'ajuster le pare-chocs du capot et / ou de verrouillage pour un dégagement adéquat.*

## NOTES / Remarques

- In place of the T45 Torx bit, a 7/32" size Allen key will work.
- Do not use a power drill to turn in either the Torx head screws or the Phillips head screws.
- Use caution to not over-torque any of the screws.
- À la place du trépan Torx T45, une clé Allen de 7/32" fonctionnera.
- N'utilisez pas de perceuse pour tourner les vis à tête Torx ou les vis à tête cruciforme.
- Faites attention de ne pas trop serrer les vis.

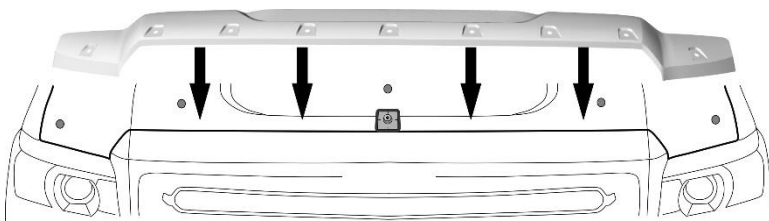
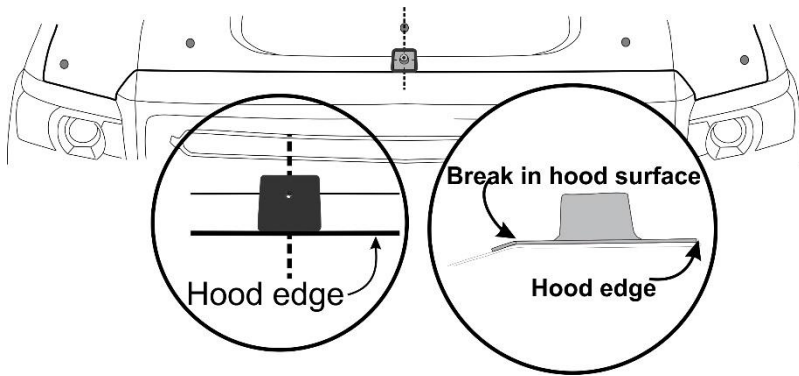
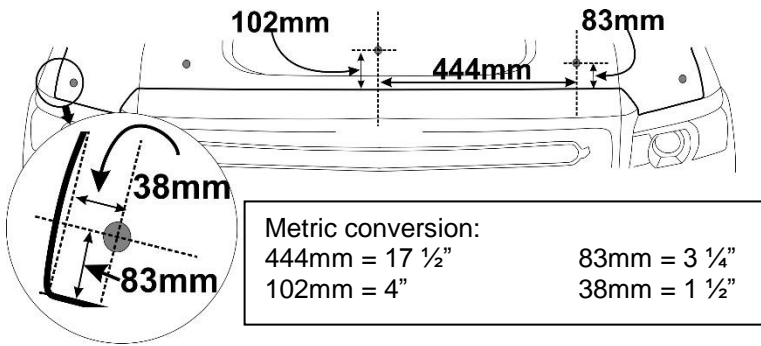
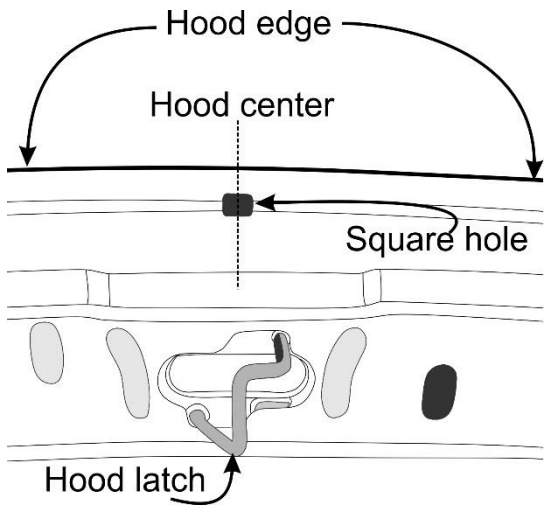

1. Use one of the surface wipes provided and wipe down the area (approximately 15cm (6 in.) from the hood edge) where the hood protector will be installed. Wipe dry with a soft cloth or paper towel. This will remove any wax or grease and will ensure a cleaner surface for the adhesive to bond to.

*Utilisez une des lingettes de surface fournies et essuyez la zone (à environ 15 cm (6 pouces) du bord du capot) où le protecteur de capot sera installé. Essuyez avec un chiffon doux ou une serviette en papier. Cela éliminera toute cire ou graisse et garantira une surface plus propre pour l'adhésif à adhérer.*

2. Mark the center of the hood at the edge. See the illustration for the simplest way to locate the center of the hood.

*Marquez le centre du capot au bord. Voir l'illustration pour la manière la plus simple de localiser le centre du capot.*

3. Place bumpers in locations shown in the illustration. Note that bumpers must be placed on the hood, not the hood protector. If they are placed on the hood protector, they will wear through the paint on your hood!

*Placez les coussins dans les emplacements indiqués sur l'illustration. Notez que les bumpers doivent être placés sur le capot, pas le protecteur de capot. S'ils sont placés sur le protecteur de capot, ils porteront à travers la peinture sur votre capot!*

4. Determine the location for the center mounting pedestal. See the illustration for the exact location.

*Déterminez l'emplacement du piédestal de montage central. Voir l'illustration pour l'emplacement exact.*

5. Using one of the three modified mounting pedestals, permanently fasten it to the hood by peeling the red protective backing off. Carefully place it on the hood surface in the position as illustrated. Use care with this step as once the pedestal has been placed on the hood, it will be very difficult to remove. It is critical to get this pedestal correctly mounted as its location will dictate the hood protector's final position.

*Fixez fermement le piédestal de montage central en épluchant le fond de protection rouge. Placez-le soigneusement sur la surface du capot dans la position de l'illustration. Faites attention à cette étape, car une fois que le piédestal a été placé sur le capot, il sera très difficile à enlever. Il est essentiel d'obtenir ce piédestal correctement monté car son emplacement déterminera la position finale du protecteur de capot.*

6. Place the hood protector on the center pedestal and bumpers. Center the protector on the hood.

*Placez le protecteur de capot sur les coussins et centrez le protecteur sur le capot.*

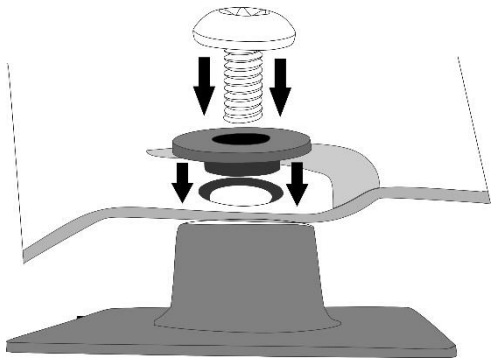

7. Assemble a Torx head screw and shoulder washer as illustrated and thread a screw through the hood protector and into the center pedestal. Check that the hood protector is straight and centered on the hood. Tighten the screw so it's snug but not tight.

*Assembler une vis à tête Torx et une épaulement comme illustré et enfilez une vis à travers le protecteur de capot et dans le piédestal. Vérifiez que le capot est droit et centré sur le capot. Serrez la vis de sorte qu'elle soit serrée mais pas serrée.*



8. Keeping hood protector in position, locate the two pockets as shown. Directly in front of these, at the hood edge, place an abrasion pad on the **underside** of the hood. The abrasion pad is oriented with the long edge aligned with the edge of the hood and centered under the pocket.

*Avec le capot protecteur en position, localisez les deux poches extérieures. Directement en dessous de ces derniers, au bord du capot, placez un petit tampon abrasif sur le dessous du capot. Le coussin d'abrasion est orienté avec le bord long aligné avec le bord de la hotte.*

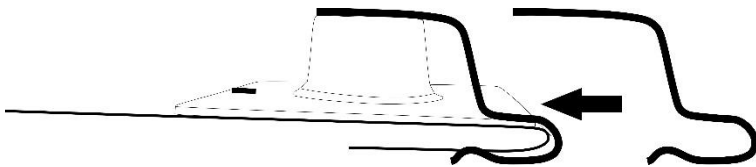

9. Temporarily place a mounting pedestal at the edge of the hood where the abrasion pad is and slide a bracket over each, as illustrated. **\*\*\*Note- the seam sealer just under the leading edge of the hood seems to vary from vehicle to vehicle. It may be necessary to open up the bracket slightly or trim the seam sealer back to accommodate the bracket.**

*Desserrez les vis qui retiennent les clips et retirez le protecteur de capot. Ne retirez pas les attaches latérales du capot du protecteur de capot. \*\*\* Remarque: le scellant de couture juste sous le bord avant du capot semble varier d'un véhicule à l'autre. Il peut être nécessaire d'ouvrir légèrement le support ou de recadrer le scellant de couture pour tenir compte du support.*

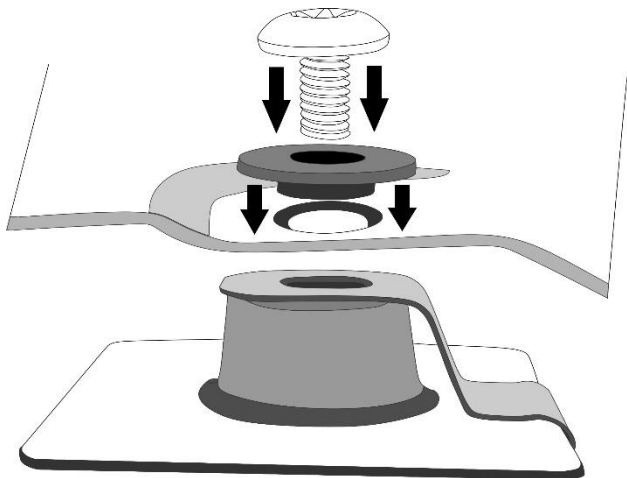

10. As illustrated, assemble a Torx head screw and a shoulder washer and install them in the two positions from Step 8. Only thread the screw in a couple of turns as this is just a temporary step to hold the hood protector in position while other pedestal positions are determined. You may need to adjust the position of the mounting pedestal slightly to align with the hole in the hood protector. Ensure the hood protector is straight and centered on the hood.

*Comme illustré, montez une vis de tête Torx et une rondelle d'épaulement et installez-les dans les deux positions à partir de l'étape 8. Enfoncez uniquement la vis dans quelques tours car ceci n'est qu'une étape temporaire pour maintenir le protecteur de capot en position tandis que d'autres Les positions du piédestal sont déterminées. Vous devrez peut-être ajuster légèrement la position du socle de montage pour l'aligner avec le trou dans le protecteur de capot. Assurez-vous que le capot est droit et centré sur le capot.*

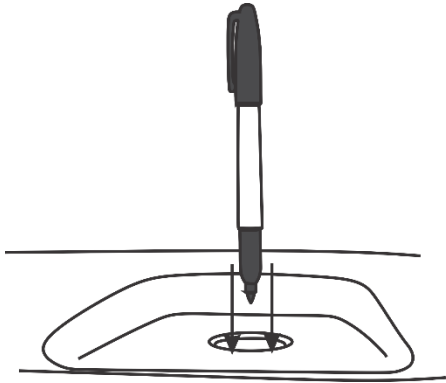

11. Once hood protector is centered, take a felt marker (a fine point Sharpie works best) and insert it into the hole in each of the remaining “pockets” of the hood protector. Keeping the marker perpendicular to the hood surface, mark the hood surface with a dot. **\*\*\*NOTE- IF YOUR HOOD HAS PAINT PROTECTION FILM, A PERMANENT MARKER MAY STAIN THE FILM. USE A DRY-ERASE MARKER OR A GREASE PENCIL.\*\*\***

*Prenez un marqueur de feutre (un point fin Sharpie fonctionne mieux) et insérez-le dans le trou dans chacune des "poches" dans le protecteur de capot. Garder le repère perpendiculaire à la surface de la poche, marquer la surface du capot avec un point. **\*\*\*REMARQUE - SI VOTRE CAPUCHON A UN FILM DE PROTECTION DE PEINTURE, UN MARQUEUR PERMANENT PEUT MANQUER LE FILM. UTILISEZ UN MARQUEUR D'EFFACEMENT SEC OU UN LENTILLE A GRAISSE.\*\*\****

12. Remove the Torx head screws from the mounting pedestals. Remove the hood protector. **\*\*\*Do not remove the temporarily installed pedestals.**

*Desserrez les vis qui retiennent les clips et retirez le protecteur de capot. Ne retirez pas les attaches latérales du capot du protecteur de capot. **\*\*\*Ne supprimez pas les piédestaux temporairement installés.***

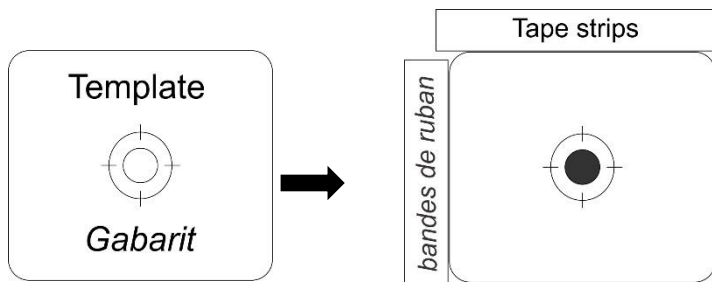

13. Locate the pedestal positioning template and place the template over a dot on the hood. Ensure the template is square to the hood edge. Using two of the repositionable tape strips, outline the template on two adjacent sides. Repeat for all dots. Depending on the application, it may be necessary to cut the tape strips in half to ensure there are enough to outline all locations. **\*\*\*Outline the temporarily installed pedestals as well, then remove them.**

*Localisez le gabarit de positionnement du piédestal et placez le gabarit sur un point du capot. Assurez-vous que le gabarit est carré au bord du capot. En utilisant deux des bandes de ruban repositionnables, décrire le gabarit sur deux côtés adjacents. Répéter pour tous les points. Selon l'application, il peut être nécessaire de couper les bandes de ruban adhésif en deux pour s'assurer qu'elles sont suffisantes pour décrire tous les emplacements. **\*\*\*Décrivez également les socles temporairement installés.***

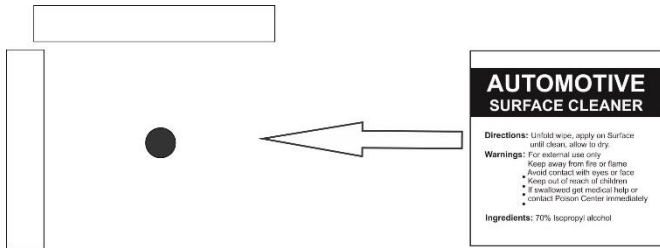

- Using the automotive surface cleaner provided, clean an area approximately the size of the mounting pedestal at each location. Wipe dry with a clean cloth or paper towel. Take care to not contaminate the hood surface after it has been cleaned. Any surface contaminants will reduce the effectiveness of the adhesive.

*À l'aide du nettoyeur de surface fourni avec l'automobile, nettoyez une zone approximativement de la taille du piédestal de montage à chaque emplacement. Essuyez avec un chiffon propre ou une serviette en papier. Veillez à ne pas contaminer la surface du capot après avoir été nettoyé. Tout contaminant de surface réduira l'efficacité de l'adhésif.*

- Peel the red protective backing off one of the adhesive pedestals. Carefully place it on the hood surface exactly where the tape outline is. **Use care with this step as once the pedestal has been placed on the hood, it will be very difficult to remove.** Repeat for all locations. **\*\*\*Note, the two remaining modified pedestals are used in the two positions immediately to the left and right of the center pedestal.**

*Épluchez le support protecteur rouge de l'un des socles adhésifs. Placez-le soigneusement sur la surface de la hotte exactement où le contour de la bande est. Faites attention avec cette étape, une fois que le socle a été placé sur le capot, il sera très difficile à enlever. Répétez l'opération pour tous les emplacements. **\*\*\* Notez que les deux sommets modifiés restants sont utilisés dans les deux positions immédiatement à gauche et à droite du piédestal central.***

- "Wet out" pedestal bases to ensure the adhesive is thoroughly bonded to the hood.



**\*\*NOTE\*\* While the bond between pedestal and hood is very good, using a heat gun to warm the pedestal bases to 40°C (105°F) and wetting them out a second time will ensure the best bond possible.**

**Use caution not to overheat the pedestal or damage the paint!!**

*Base de socle "mouillée" pour s'assurer que l'adhésif est bien collé au capot.*



**\*\* REMARQUE \*\* Bien que la liaison entre le piédestal et le capot soit très bonne, utiliser un pistolet chauffant pour chauffer les bases du socle à 40° (105F °) et les mouiller une deuxième fois garantira la meilleure adhérence possible.**

**Faites attention de ne pas surchauffer le piédestal ou d'endommager la peinture !!**

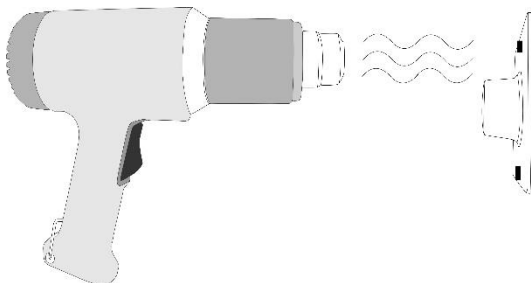
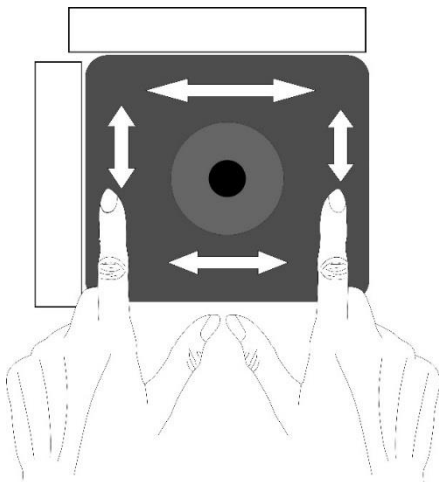
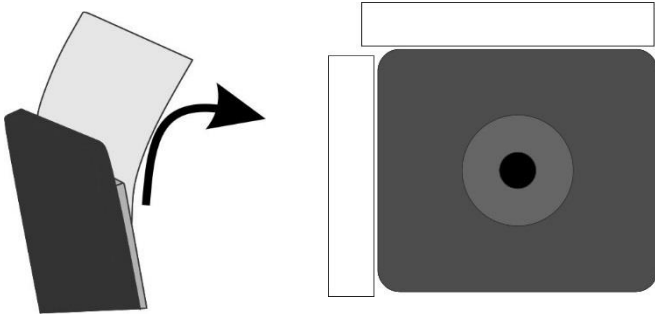



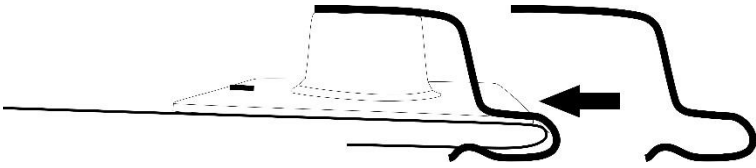

- Slide metal brackets over the two pedestal positions on each side of the hood and place the hood protector on the bumpons and pedestals.

*Remplacez les supports métalliques sur les deux positions du piédestal intérieur et placez le protecteur du capot sur les bumpons et les piédestaux.*

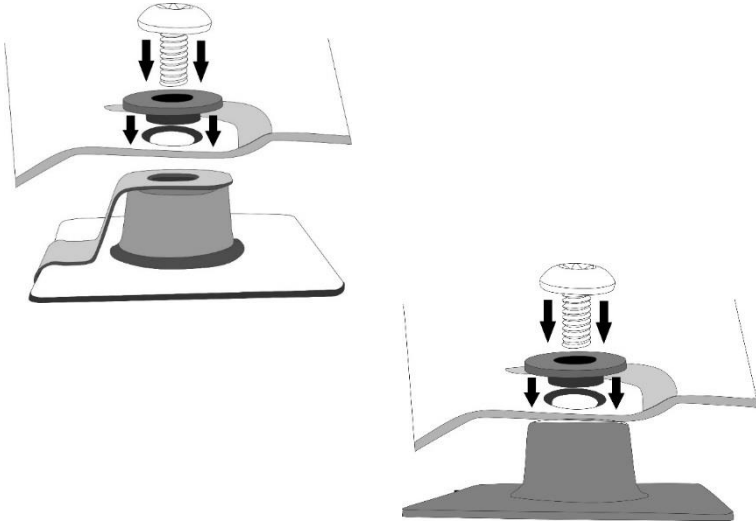

- Place a Torx head screw through a shoulder washer and into each hole in hood protector. Ensure the shoulder portion of the washer slides into the hole in the hood protector. Loosely thread the screw into the mounting pedestal. See illustration for orientation of the shoulder washer. Repeat for all locations.

*Placez une vis de tête Torx à travers une rondelle d'épaulement et dans un trou dans le protecteur de capot. Assurez-vous que la partie d'épaulement de la laveuse glisse dans le trou du protecteur de capot. Vissez légèrement la vis dans le socle de montage. Voir l'illustration pour l'orientation de la rondelle d'épaulement. Répétez l'opération pour tous les emplacements.*

- Ensure the hood protector is centered on the hood and using a T45 Torx key, tighten the screws into the pedestals. Start in the center position and work outwards. Ensure the shoulder washers are seated properly. Do not overtighten.

*Encore une fois, assurez-vous que le protecteur de capot est centré sur le capot et en utilisant une clé Torx T45, serrez les boulons dans les piédestaux. Commencer dans la position centrale et travailler vers l'extérieur. Assurez-vous que les rondelles d'épaulement sont correctement installées. Ne pas trop serrer.*

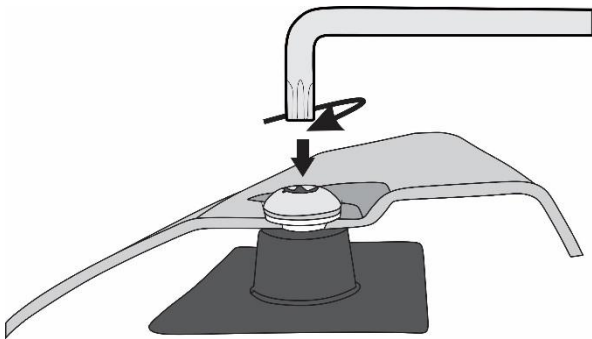

**We welcome your photos and feedback!  
Please email us at  
[customer@focusauto.com](mailto:customer@focusauto.com).**

**Nous vous invitons à vos photos et à vos commentaires! Veuillez nous envoyer un courriel à [customer@focusauto.com](mailto:customer@focusauto.com).**

**Thank you for purchasing a Tough FormFit Guard hood protector!**

***Nous vous remercions d'avoir acheté un protecteur de capot Tough FormFit Guard!***